

S I N G E R[®]

FR

RÉFRIGÉRATEUR COMBINE NO-FROST Congélateur – Réfrigérateur

Manuel d'utilisation

EN

ELECTRONIC NO FROST COMBI REFRIGERATOR Freezer - Fridge

User manual

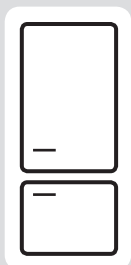

NEIGE-330-NF-IX

Sommaire

AVANT D'UTILISER L'APPAREIL	3
Avertissements généraux	3
Avertissements en matière de sécurité.....	7
Installation et utilisation de votre réfrigérateur.....	8
Avant d'utiliser votre réfrigérateur.....	9
Informations relatives à la technologie sans givre.....	9
LES PARTIES DE L'APPAREIL ET LES COMPARTIMENTS	10
LES DIFFERENTES FONCTIONS ET POSSIBILITES ..	12
Affichage et panneau de commande.....	12
Utilisation du panneau de commande	13
Fonctionnement de votre réfrigérateur	14
Mode Super congélation.....	14
Mode Super réfrigération	15
Mode Économie.....	16
Mode Vacances	17
Mode Drink cool.....	18
Fonction Verrouillage enfants	19
Mode Annulation éclairage	19
Mode Écran de veille	19
Réglages de la température du réfrigérateur.....	20
Réglages de la température du congélateur.....	21
Avertissements relatifs aux réglages de température.....	21
Accessoires	23
Bac à glaçons	23
Tiroir de congélateur	23
Couvercle de contrôle de l'humidité.....	23
Dispositif de stockage.....	24
Indicateur de température.....	26
NETTOYAGE ET ENTRETIEN.....	28
Dégivrage	28
Remplacement du voyant d'éclairage.....	29

Disposition des denrées dans l'appareil	30
Compartiment réfrigérateur :.....	30
Compartiment congélateur	31
EXPÉDITION ET REPOSITIONNEMENT	37
Repositionner la porte.....	37
AVANT D'APPELER LE SERVICE APRÈS-VENTE.....	38
ASTUCES POUR ÉCONOMISER DE L'ÉNERGIE	41
SPÉCIFICATIONS TECHNIQUES	42

Avertissements généraux

AVERTISSEMENT: Maintenir dégagées les ouvertures de la pièce dans laquelle se trouve l'appareil.

AVERTISSEMENT: N'utilisez pas d'appareils mécaniques ou d'autres moyens en dehors de ceux recommandés par le fabricant pour accélérer le processus de dégivrage.

AVERTISSEMENT: Évitez d'utiliser des appareils électriques dans le compartiment réservé à la conservation des aliments.

Seuls les appareils électriques recommandés par le fabricant font exception.

AVERTISSEMENT: N'endommagez pas le circuit réfrigérant.

AVERTISSEMENT: Pour éviter tout risque lié à l'instabilité de l'appareil, fixez-le suivant les instructions prescrites.

- Si votre appareil utilise le réfrigérant R600a (pour le savoir, reportez-vous à l'étiquette figurant sur le congélateur) vous devez faire attention pendant le transport et l'installation afin d'éviter d'endommager les pièces grâce auxquelles le refroidissement est possible à l'intérieur de l'appareil. Bien que le R600a soit un gaz à la fois écologique et naturel, il peut exploser en cas de fuite occasionnée par les pièces de refroidissement. Si une telle situation venait à se produire, déplacez votre réfrigérateur des sources de flammes nues ou de chaleur et ventilez pendant quelques minutes la pièce dans laquelle se trouve l'appareil.



AVANT D'UTILISER L'APPAREIL

- Pendant le déplacement et l'installation de votre réfrigérateur, évitez d'endommager le circuit du gaz de refroidissement.
- Ne conservez pas les substances explosives telles que les générateurs d'aérosol avec propulseur inflammable dans cet appareil.
- Cet appareil est conçu pour être utilisé à domicile et dans les endroits similaires tels que:
 - espaces cuisines se trouvant dans les magasins, bureaux et tout autre environnement de travail;
 - maisons de campagne et chambres d'hôtels, de motels et tout autre espace résidentiel;
 - environnement familial;
 - service de restauration et lieu similaire;
- Si la prise ne correspond pas à la fiche du réfrigérateur, elle doit être remplacée par le fabricant, son représentant ou tout autre personne qualifiée afin d'éviter un risque.
- Cet appareil ne doit pas être utilisé par les personnes (y compris les enfants) ayant des capacités physiques, sensorielles ou mentales réduites ou par des personnes ne possédant pas l'expérience ou la connaissance requise. Elles ne peuvent être autorisées à utiliser cet appareil qu'après avoir été formées ou bien sous la supervision d'une personne responsable de leur sécurité. Les enfants doivent être surveillés afin de s'assurer qu'ils ne jouent pas avec cet appareil.
- Une fiche de terre spéciale a été branchée au câble d'alimentation de votre réfrigérateur. Cette fiche doit être utilisée avec une autre prise de terre spéciale de 16 ampères. Si vous ne disposez pas d'une telle prise dans votre domicile, veuillez contacter un technicien qualifié pour qu'il procède à son installation.

- Cet appareil peut être utilisé par les enfants âgés de 8 ans et plus et les personnes ayant des capacités physiques, sensorielles ou mentales réduites ou par des personnes ne possédant pas l'expérience ou la connaissance requise à condition qu'ils soient formés sur les conditions d'utilisation saines et qu'ils comprennent les risques auxquels ils s'exposent. Les opérations de nettoyage et d'entretien ne doivent pas être effectuées par les enfants sans supervision.
- Si le câble d'alimentation est endommagé, il doit être remplacé par le fabricant, son représentant ou toute autre personne qualifiée afin d'éviter tout risque.

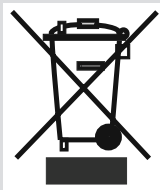

Anciens réfrigérateurs et réfrigérateurs en panne

- Si votre ancien réfrigérateur est doté d'un système de verrouillage, détruisez-le avant de procéder à sa mise au rebut. Si vous ne le faites pas, les enfants peuvent s'y enfermer et être ainsi victimes d'un accident.
- Les anciens réfrigérateurs et congélateurs contiennent un matériel d'isolation et un réfrigérant avec CFC. En conséquence, veillez à ne pas nuire à l'environnement lors de l'élimination de vos anciens appareils.

Veillez demander conseil aux autorités municipales concernant la mise au rebut des déchets d'équipements électriques et électroniques à des fins de réutilisation, de recyclage et de récupération.

Remarques :

- Veuillez lire attentivement le manuel d'utilisation avant de procéder à l'installation et à l'utilisation de votre appareil. Notre responsabilité ne saurait être engagée en cas de dommages dus à une mauvaise utilisation du produit.
- Respectez toutes les consignes figurant sur votre appareil et dans le manuel d'utilisation fourni, puis conservez ce dernier en lieu sûr afin de résoudre les éventuels problèmes techniques susceptibles de se poser à l'avenir.
- Le présent appareil a été fabriqué pour les ménages et pour être utilisé uniquement par ceux-ci. Il ne convient donc pas à une utilisation commerciale ou commune. Une telle utilisation entraînera l'annulation de la garantie et notre entreprise ne saura être responsable des dommages encourus.
- Le présent appareil a été fabriqué pour être utilisé à domicile et convient uniquement au refroidissement et à la conservation des denrées. Il n'est donc adapté ni pour une utilisation commerciale, ni pour une utilisation commune, encore moins pour une conservation des substances différentes des denrées alimentaires. Notre entreprise n'est pas responsable des pertes qui surviendraient dans le cas contraire.

Avertissements en matière de sécurité

- Évitez d'utiliser de multiprises ou rallonges.
- Évitez d'utiliser des prises endommagées ou usées par le temps.
- Évitez de tirer, de tordre ou d'endommager le cordon.



- Le présent appareil a été conçu pour être utilisé par des adultes. En conséquence, évitez de laisser les enfants s'en servir comme jouet, car ils peuvent par exemple utiliser la porte pour jouer à la balançoire.
- Évitez de brancher ou de débrancher l'appareil avec des mains mouillées au risque d'être victime d'une électrocution !
- Évitez de mettre les bouteilles en verre ou les récipients de boisson dans le compartiment congélateur. Les bouteilles ou les canettes peuvent exploser.
- Pour votre sécurité, ne placez pas des matières explosives ou inflammables dans votre réfrigérateur. Placez les boissons à forte concentration d'alcool verticalement dans le compartiment réfrigérateur et fermez bien le bouchon.
- Au moment de sortir la glace fabriquée dans le compartiment congélateur, évitez de la toucher pour ne pas vous blesser.
- Évitez de toucher aux denrées congelées avec les mains nues ! Évitez de consommer les glaçons et les crèmes directement après les avoir sortis du congélateur !
- Ne congelez pas un produit qui a été décongelé. Cela peut causer des problèmes de santé comme une intoxication alimentaire.
- Évitez de couvrir la carrosserie ou la partie supérieure du réfrigérateur avec de la dentelle. Si vous le faites, vous affecterez les performances de votre réfrigérateur.
- Fixez les accessoires dans le réfrigérateur pendant le transport pour éviter de les endommager.

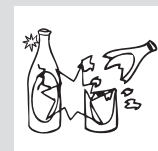
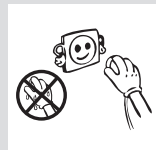
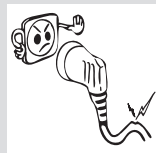

Installation et utilisation de votre réfrigérateur

Avant de commencer à utiliser votre réfrigérateur, prêtez une attention particulière aux points suivants :

- La tension de fonctionnement de votre réfrigérateur est de 220-240 V à 50 Hz.
- Le câble d'alimentation de votre réfrigérateur est doté d'une prise de terre. Cette fiche doit être utilisée dans un réceptacle mis à la terre d'au moins 16 A. Si vous ne disposez pas de réceptacle qui confirme cette mesure, veuillez contacter un électricien qualifié.
- Nous ne sommes pas responsables des dommages dus à une utilisation de l'appareil sans mise à la terre.
- Installez votre réfrigérateur dans un cadre qui ne l'exposera pas à la lumière directe du soleil.
- Assurez-vous de l'avoir installé à 50 cm des sources de chaleur comme les réchauds, les fours, les plaques chauffantes, etc., et à 5 cm au moins des fours électriques.
- N'utilisez jamais votre appareil en plein air, ne le laissez pas non plus sous la pluie.
- Lorsque votre réfrigérateur se trouve à proximité d'un congélateur, il doit y avoir entre eux une distance d'au moins 2 cm pour éviter que la surface externe ne soit humide.
- Ne rien poser au-dessus de votre réfrigérateur. Installez-le dans un cadre approprié de sorte qu'il existe au moins 15 cm d'espace libre au niveau de la surface supérieure.
- Les pieds réglables avant doivent rester stables dans une hauteur appropriée afin de permettre à votre réfrigérateur d'être stable et de fonctionner correctement. Vous pouvez régler les pieds en les tournant dans le sens des aiguilles d'une montre (ou dans le sens contraire). Ceci doit être fait avant la disposition des aliments dans le réfrigérateur.
- Avant d'utiliser votre réfrigérateur, nettoyez toutes ses parties avec de l'eau chaude contenant une cuillerée à café de bicarbonate de sodium, puis rincez avec de l'eau propre et séchez. Remplacez toutes les pièces après le nettoyage.



- Installez le plastique d'ajustement de la distance (la partie comportant les ailettes noires — l'arrière) en le tournant dans l'intervalle d'un angle de 90° comme l'illustre la figure pour éviter que le condenseur ne touche le mur.

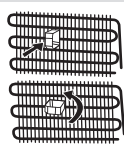

Avant d'utiliser votre réfrigérateur

- Si vous êtes sur le point de faire fonctionner votre réfrigérateur pour la première fois ou après l'avoir transporté maintenez-le bien droit pendant 3 heures et branchez-le pour un fonctionnement optimal. Si vous ne procédez pas ainsi, le compresseur peut être endommagé.
- Votre réfrigérateur peut dégager une certaine odeur lorsque vous le faites fonctionner pour la première fois ; cette odeur disparaîtra avec le refroidissement de votre appareil.

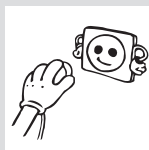

Informations relatives à la technologie sans givre

Le principe de fonctionnement des réfrigérateurs sans givre les distingue des autres formes de réfrigérateurs statiques.

Dans les réfrigérateurs classiques en effet, l'humidité qui s'engouffre dans le réfrigérateur à travers les ouvertures de porte et celle émanant des denrées provoque une formation de givre dans le compartiment de congélation. Pour enlever la couche de givre et de glace dans le compartiment congélateur, vous devez de temps en temps éteindre le réfrigérateur, placer les aliments qu'il convient de conserver à l'état congelé dans un contenant réfrigéré, et enlever la glace qui s'accumule progressivement dans le congélateur.

En ce qui concerne les réfrigérateurs sans givre, la situation est totalement différente. L'air sec et froid est soufflé dans les compartiments réfrigérateur et congélateur de façon homogène et régulière à partir de plusieurs points au moyen d'un ventilateur de soufflage. L'air frais dispersé de façon homogène et régulière entre les clayettes, rafraîchit tous vos aliments de façon uniforme, évitant ainsi l'humidité et la congélation.

Par conséquent, votre réfrigérateur sans givre vous facilite la tâche, en plus d'avoir l'avantage d'avoir une apparence volumineuse et attrayante.

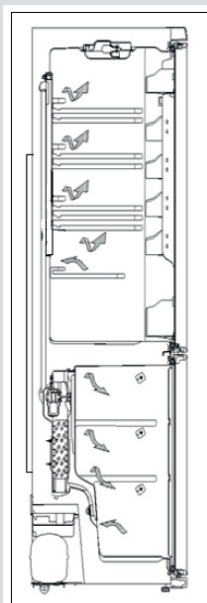

3863E

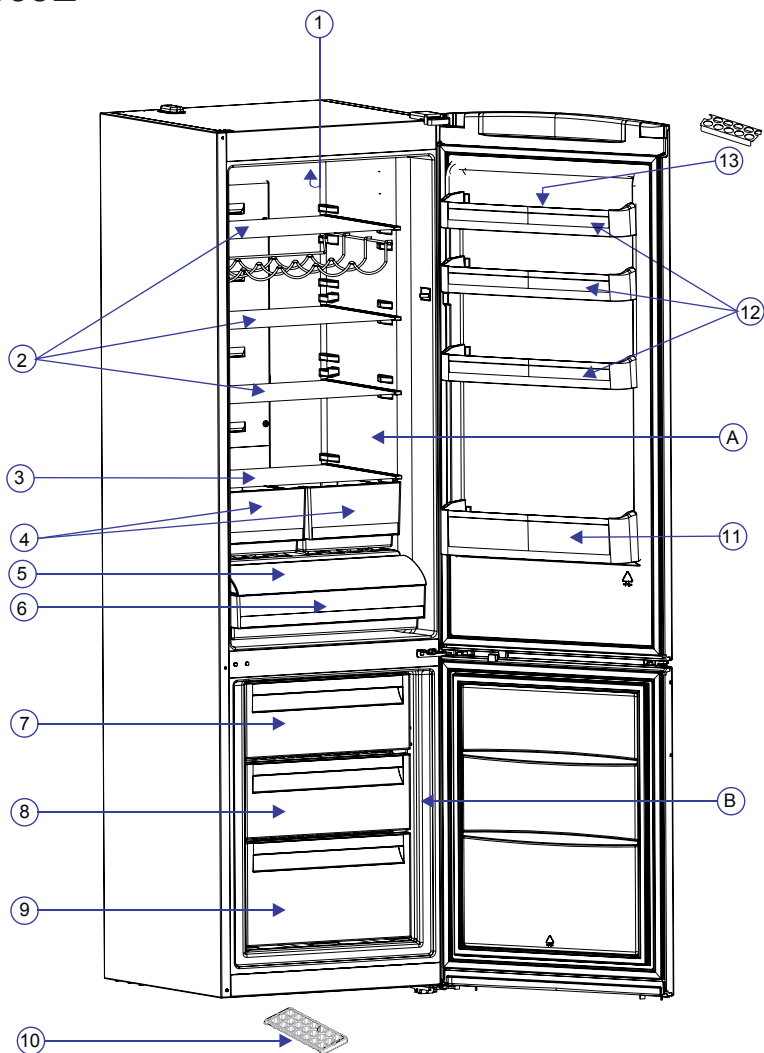

Cette présentation est donnée à titre d'information uniquement et porte sur les différentes parties de l'appareil. En conséquence, certaines parties peuvent varier en fonction des modèles.

- A) Compartiment réfrigérateur
- B) Compartiment congélateur

- 1) Voyant d'éclairage
- 2) Clayettes en verre
- 3) Clayette du bac à légumes
- 4) Bacs à légumes
- 5) Couvercle dispositif de stockage
- 6) Dispositif de stockage
- 7) Panier supérieur du congélateur
- 8) Panier intermédiaire du congélateur
- 9) Panier inférieur du congélateur
- 10) Bac à glaçons
- 11) Porte-bouteilles
- 12) Balconnets de porte
- 13) Porte-œufs

Affichage et panneau de commande

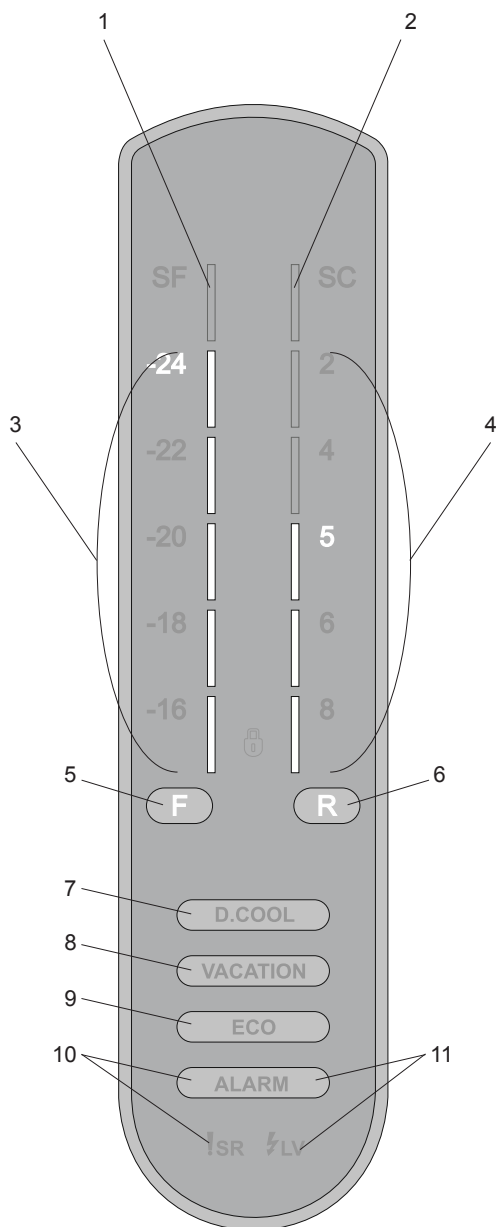

Utilisation du panneau de commande

1. Indicateur et barre du mode Super congélation
2. Indicateur et barre du mode Super réfrigération
3. Indicateurs d'ajustement et barres du congélateur. La valeur de réglage active sera allumée. Toutes les barres, du minimum jusqu'à la valeur de réglage relative seront allumées.
4. Indicateurs d'ajustement et barres du réfrigérateur. La valeur de réglage active sera allumée. Toutes les barres, du minimum jusqu'à la valeur de réglage relative seront allumées.
5. Ceci permet à la valeur de réglage du congélateur d'être modifiée et au mode Super Congélateur d'être activé si nécessaire.
Le congélateur peut être réglé à -16, -18, -20, -22, -24 °C.
6. Ceci permet à la valeur de réglage du réfrigérateur d'être modifiée et au mode Super réfrigération d'être activé si nécessaire.
Le réfrigérateur peut être réglé à +2, +4, +5, +6, +8 °C.
7. Ceci active le mode Drink Cool. L'expression sera allumée lorsque le mode sera actif.
8. Il active le mode Vacances. L'expression sera allumée lorsque le mode sera actif.
9. Il active le mode Économique. L'expression sera allumée lorsque le mode sera actif.
10. L'alarme et l'indication SR deviendront rouges et une alarme se fera entendre lorsqu'un problème surviendra dans le réfrigérateur. Une alarme audible sera désactivée lorsque vous appuierez sur le bouton Alarme. Les voyants d'avertissement rouges continueront à clignoter jusqu'à ce que le problème soit résolu/éliminé.
11. Si la tension d'alimentation est faible, les indications "Alarm" et "LV" clignoteront en rouge et une alarme se fera entendre. Une alarme audible sera désactivée lorsque vous appuierez sur le bouton Alarme. Les voyants d'avertissement rouges s'éteindront lorsque la tension d'alimentation élève le niveau approprié.

Fonctionnement de votre réfrigérateur

Mode Super congélation

Quand faut-il l'utiliser ?

- Pour congeler de grandes quantités de denrées (qui dépassent la contenance du compartiment surgélateur).
- Pour congeler les aliments prêts à être consommés.
- Pour congeler les aliments rapidement.
- Pour conserver les aliments saisonniers pendant longtemps.

Comment faut-il l'utiliser ?

- Appuyez sur le bouton F jusqu'à ce que les lettres "SF" et une barre graphique relative s'allument.
- Si vous n'appuyez sur aucun bouton au bout d'une seconde, les lettres "SF" et la barre graphique clignoteront 3 fois et un bip sera émis.
- Les lettres "SF" et une barre graphiques s'afficheront au cours de ce mode.

Au cours de ce mode :

- La quantité maximale de denrées fraîches (en kg) susceptible d'être congelée en 24 heures est indiquée sur l'étiquette de l'appareil.
- Pour que les performances optimales de l'appareil atteignent la capacité de congélation maximale, activez le mode SF pendant 3 heures avant d'introduire les denrées fraîches dans le congélateur.
- 3 heures après son activation, votre réfrigérateur commence à émettre des signaux. Le signal ainsi émis vous signale que le compartiment surgélateur est prêt à accueillir les denrées. Toutes les 5 minutes, votre réfrigérateur émettra des bips intermittents d'environ 60 secondes, à condition que les portes ne soient pas ouvertes, ce signal persistera pendant 1 heure de temps. Lorsque ce son se fait entendre, éloignez les aliments à congeler de ceux qui le sont déjà. Le signal s'arrête lorsque la porte du congélateur ou du réfrigérateur est ouverte. Une fois vos denrées suffisamment réfrigérées, votre réfrigérateur quittera automatiquement le mode de congélation rapide.

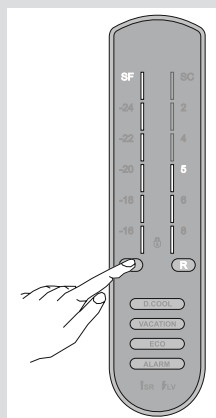

- Après une période maximale de 24 heures suivant l'activation de la fonction, le processus de congélation sera terminé.
- Le congélateur peut être ajusté, le surgélateur sera annulé et les valeurs de réglage sélectionnées se poursuivront.
- La température des modes Super congélation et réfrigération peut être ajustée. Dans ce cas, le mode Super congélation continue.
- Les modes Économique et Vacances peuvent être sélectionnés. Le mode Super congélation sera annulé et le mode sélectionné activé.
- Lorsque le mode "Super congélation" est actif, SF peut à nouveau être sélectionné et annulé en appuyant sur le bouton F.

Remarque: Le mode "Super Congélation" sera automatiquement annulé après 24 heures; si ce n'est pas le cas, la température du capteur de congélation est inférieure à -32 °C.

Mode Super réfrigération

Quand faut-il l'utiliser ?

- Pour conserver les aliments prêts à la consommation.
- Pour mettre au frais et conserver beaucoup de denrées.
- Pour rafraîchir rapidement des boissons.

Comment faut-il l'utiliser ?

- Appuyez sur le bouton "R" jusqu'à ce que les lettres "SC" et une barre graphique relative s'allument.
- Si vous n'appuyez sur aucun bouton au bout d'une seconde, les lettres "SC" et la barre graphique clignoteront 3 fois et un bip sera émis.
- Les lettres "SC" et une barre graphiques s'afficheront au cours de ce mode.
- Lorsque vous utilisez le mode Supercool, les denrées fraîches existantes dans le compartiment réfrigérateur peuvent être davantage plus fraîches pendant une brève période. Après ce mode, les aliments frais passeront à la température normale.
- Si vous le souhaitez, vous pourrez à nouveau recourir à ce mode.

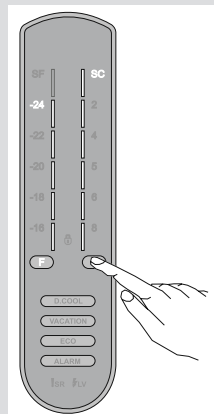

Au cours de ce mode:

- Le congélateur peut être ajusté, le mode Super Cool sera annulé et les valeurs de réglage sélectionnées se poursuivront.
- La température du surgélateur et du congélateur peut être ajustée. Dans ce cas, le mode Super cool continue.
- Les modes Économique et Vacances peuvent être sélectionnés. Le mode Super Cool sera annulé et le mode sélectionné activé.
- Lorsque le mode "Super Cool" est actif, SC peut à nouveau être sélectionné, puis annulé en appuyant sur le bouton R.

Remarque: Le mode "Super Cool" sera automatiquement annulé après 12 heures; si ce n'est pas le cas, la température du capteur de réfrigération est inférieure à 0°C.

Mode Économie

Le congélateur et le réfrigérateur fonctionnent dans des conditions économiques déterminées à l'intérieur de l'unité de commande.

Quand faut-il l'utiliser ?

Lorsque vous souhaitez que votre réfrigérateur fonctionne de façon économique.

Comment faut-il l'utiliser ?

- Appuyez sur le bouton ECO.
- L'indication "ECO" commencera à clignoter
- Si vous n'appuyez sur aucun bouton au bout d'une seconde, le symbole clignotera 3 fois et un bip sera émis.
- Lorsque ce mode est actif, le symbole ECO reste allumé.
- L'indication -18 et une barre graphique relative s'afficheront sur le congélateur
- L'indication +4 et une barre graphique relative s'afficheront sur le réfrigérateur

Au cours de ce mode:

- Le congélateur peut être ajusté, le mode Économique sera annulé et les valeurs de réglage sélectionnées se poursuivront.
- Le réfrigérateur peut être ajusté, le mode Économique sera annulé et les valeurs de réglage sélectionnées se poursuivront.

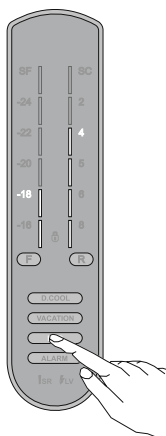

- Les modes Super Cool et Super congélation peuvent être sélectionnés, le mode Économique est automatiquement annulé et le mode sélectionné est activé.
- Le mode Vacances peut être sélectionné. Le mode Économique est automatiquement annulé et le mode sélectionné est activé.
- Pour annuler, il vous suffit simplement d'appuyer sur le bouton ECO.

Mode Vacances

Quand faut-il l'utiliser?

Si vous comptez vous absenter pendant longtemps pour des vacances, et voulez vider le réfrigérateur, vous pouvez utiliser ce mode.

Comment faut-il l'utiliser?

- Appuyez sur le bouton VACATION (Vacances).
- L'indication " VACATION" commencera à clignoter.
- Si vous n'appuyez sur aucun bouton au bout d'une seconde, le symbole clignotera 3 fois et un bip sera émis.
- Lorsque ce mode est actif, le symbole ECO reste allumé.
- Les indicateurs ainsi que les barres graphiques du congélateur et du réfrigérateur seront désactivés
- Aucun réglage ne peut être effectué sans que le mode Vacances ne soit annulé.
- Pour annuler, il vous suffit simplement d'appuyer sur le bouton VACATION.
- Votre réfrigérateur continuera à fonctionner suivant les valeurs de réglage précédentes.

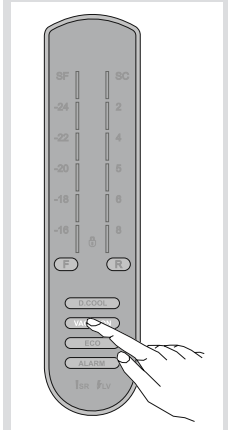

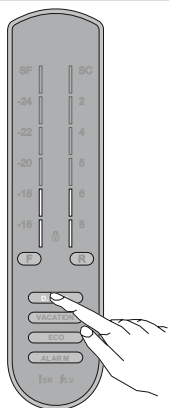

Mode Drink cool

Quand faut-il l'utiliser ?

Ce mode sert à rafraîchir les boissons dans un intervalle de temps réglable.

Comment l'utiliser?

- Pressez DCOOL bouton.
- Appuyez sur le bouton DCOOL pour ajuster le temps
05 minutes -> 1. barre;
10 minutes -> 2. barre;
15 minutes -> 3. barre;
20 minutes -> 4. barre;
25 minutes -> 5. barre;
30 minutes -> 6. barres clignotent;
- Lorsque vous sélectionnez l'heure, les chiffres clignotent 3 fois à l'écran et un avertissement sonore se fait entendre.
- Si vous n'appuyez sur aucune touche dans un intervalle de 2 secondes, le temps sera réglé.
- Le compte à rebours commence à partir de l'heure que vous avez ajustée et se poursuit toutes les 5 minutes. 1 barre disparaît au fur et à mesure.
- Au terme de l'heure ajustée, l'affichage présentera une alarme visuelle et vocale.
- Pour annuler ce mode, appuyez sur le bouton de réglage D. COOL.

Remarque: Vous devez ajuster l'heure en fonction de la température des bouteilles avant de les introduire dans l'appareil.

- À titre d'exemple, vous pouvez dans un premier temps régler sur "5 min". Au terme de cette période, si ce rafraîchissement n'est pas suffisant, vous pouvez prolonger pendant 5 minutes, 10 minutes, etc.
- Lorsque vous utilisez ce mode, Vous devez penser à vérifier régulièrement la température des bouteilles. Lorsque la température des bouteilles aura atteint un niveau suffisant, enlevez ces bouteilles de votre appareil.
- Si vous oubliez d'y sortir les bouteilles, celles-ci peuvent exploser.

Fonction Verrouillage enfants

Quand faut-il l'utiliser ?

Pour empêcher les enfants de jouer avec les boutons et de changer les réglages que vous avez effectués, la fonction Verrouillage enfants a été prévue dans l'appareil.

Activation du Verrouillage enfants

Appuyez simultanément sur les boutons (F) et (R) pendant 5 secondes.

Désactivation du Verrouillage enfants

Appuyez simultanément sur les boutons (F) et (R) pendant 5 secondes.

Remarque: Le verrouillage enfants sera également désactivé en cas de coupure d'électricité ou de débranchement du réfrigérateur.

Mode Annulation éclairage

Quand faut-il l'utiliser ?

- Si vous souhaitez annuler l'éclairage du réfrigérateur, vous pouvez sélectionner ce mode.
- Appuyez simultanément sur les boutons (F) et (R); ouvrez et fermez ensuite la porte du réfrigérateur 3 fois. Ainsi, le mode sera sélectionné. À partir de ce moment, les ampoules ne s'allumeront pas lorsque les portes du congélateur et du réfrigérateur seront ouvertes.
- Si vous souhaitez annuler ce mode, reprenez le même processus. Si vous ne le faites pas, le mode s'autoannulera après 24 heures.

Mode Écran de veille

- Vous pouvez sélectionner ce mode pour économiser de l'énergie.
- Appuyez sans interruption pendant 3 secondes sur le bouton D.COOL.
- Après 3 secondes, le mode sera réglé et un avertissement sonore émis.
- En Mode Écran de veille, l'éclairage de l'écran sera désactivé.

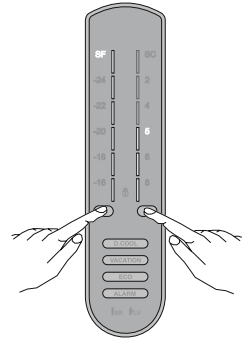

- En ouvrant la porte ou en appuyant sur un quelconque bouton, l'éclairage de l'affichage s'activera pendant 5 secondes, avant de disparaître à nouveau.
- Appuyez pendant 3 secondes sur le bouton D.COOL pour l'annuler.

Réglages de la température du réfrigérateur

- La valeur initiale de la température du compartiment est de +4°C.
- Appuyez sur le bouton (R) une seule fois.
- Lorsque vous appuyez sur ce bouton pour la première fois, +2°C apparaît sur l'indicateur du réglage de réfrigération.
- Chaque fois que vous appuyez sur ce bouton, une barre apparaît sur l'indicateur de la barre graphique et la température sera réglée au niveau inférieur. (+8°C, +6°C, 5°C, +4°C, +2°C)
- Lorsque vous appuyez sur le bouton de réfrigération jusqu'à +2°C (maximum) apparaisse sur l'indicateur de réglage du réfrigérateur, et lorsque vous maintenez le bouton enfoncé, les lettres SC (Super Cool) clignoteront.
- Si vous continuez à appuyer, il redémarrera à partir de +8°C.
- La valeur de température sélectionnée avant les modes Vacances, Super Freeze, Super Cool, ou Économie est activée et restera la même jusqu'à la fin ou jusqu'à l'annulation du mode. L'appareil continue de fonctionner avec cette valeur de température.

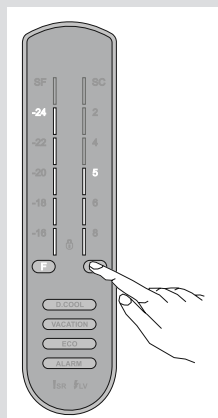

Réglages de la température du congélateur

- La valeur initiale de la température du compartiment congélateur est de -18°C .
- Appuyez sur le bouton (F) ne seule fois.
- Lorsque vous appuyez sur ce bouton pour la première fois, -20°C apparaît sur l'indicateur du réglage de congélation.
- Chaque fois que vous appuyez sur ce bouton, une barre apparaît sur l'indicateur de la barre graphique et la température sera réglée au niveau inférieur. (-16°C , -18°C , -20°C , -22°C , -24°C)
- Lorsque vous appuyez sur le bouton de congélation jusqu'à -24°C (maximum) apparaisse sur l'indicateur de réglage du réfrigérateur, et lorsque vous maintenez le bouton enfoncé les lettres SF (Super Freeze) clignoteront.
- Si vous continuez à appuyer, il redémarrera à partir de -16°C .
- La valeur de température sélectionnée avant les modes Vacances, Super Freeze, Super Cool, ou Économie est activée et restera la même jusqu'à la fin ou jusqu'à l'annulation du mode. Votre réfrigérateur continuera à fonctionner dans cette valeur de température qui a été sélectionnée.

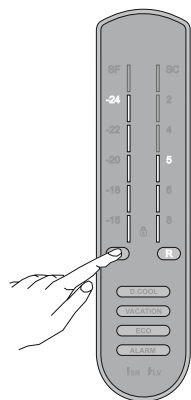

Avertissements relatifs aux réglages de température

- Vos réglages de température ne seront pas effacés en cas de défaillance énergétique.
- Il n'est pas conseillé de faire fonctionner votre réfrigérateur dans des températures ambiantes supérieures à 10°C en termes d'efficacité.
- Les réglages de température doivent se faire en fonction de la fréquence d'ouverture de porte et de la quantité de denrées conservées à l'intérieur du réfrigérateur.
- Évitez de passer à un autre réglage avant la fin du réglage.
- Après avoir branché votre réfrigérateur, celui-ci doit fonctionner pendant 24 heures sans interruption, en fonction de la température ambiante, pour que l'appareil soit suffisamment préparé à bien conserver vos denrées. Évitez d'ouvrir la porte du réfrigérateur avec une certaine

fréquence et gardez-vous d'y introduire une quantité importante d'aliments au cours de cette période.

- Une fonction retardatrice d'environ 5 minutes a été prévue dans votre réfrigérateur pour éviter que son compresseur ne soit endommagé à cause des branchements-débranchements que vous effectuez de temps à autres et des coupures d'énergie. Votre réfrigérateur commencera à fonctionner normalement après 5 minutes.
- Votre réfrigérateur a été fabriqué pour fonctionner à des intervalles de température ambiante précises conformément à la classe climatique figurant sur l'étiquette d'information. Pour un refroidissement efficace, nous vous conseillons de respecter les valeurs de température ci-après.

Classe climatique	Température ambiante °C
T	Entre 16 et 43 (°C)
ST	Entre 16 et 38 (°C)
N	Entre 16 et 32 (°C)
SN	Entre 10 et 32 (°C)

Remarque : Si la température ambiante est supérieure à 38°C, la température de partition du congélateur ne peut être ajustée entre -22°C et -24°C. Elle ne peut en revanche être ajustée que sur les valeurs -16°C, -18°C, -20°C.

Accessoires

Bac à glaçons

- Pour enlever le bac à glaçons, tirez le tiroir supérieur de la partie congélateur, autant que possible, puis sortez le bac à glaçons.
- Remplissez d'eau aux 3/4 et introduisez le bac à glaçons dans le congélateur.

Remarque: En introduisant le bac à glaçons dans le congélateur, veillez à ce qu'il soit à la position horizontale. Autrement, l'eau qui se trouve dans ce bac à glaçons se déversera.

Tiroir de congélateur

Le tiroir de congélateur permet aux denrées de se conserver plus régulièrement.

Pour enlever le tiroir de congélateur;

- Tirez le tiroir vers l'extérieur autant que possible
 - Tirez la partie avant du tiroir vers le haut et vers l'extérieur.
- ! Pour replacer le compartiment coulissant, procédez à l'opération inverse.

Remarque : Veuillez toujours tenir la poignée pendant le retrait.

Couvercle de contrôle de l'humidité

Lorsque le bac à légumes est totalement plein, il convient d'ouvrir le couvercle de contrôle de l'humidité situé devant le bac à légumes. L'air du bac à légumes et le taux d'humidité pourront ainsi être contrôlés, et la durée de vie prolongée.

Si vous observez une condensation sur la clayette en verre, vous devez ouvrir ce clapet qui se trouve derrière la clayette.

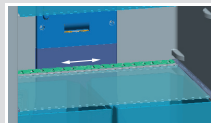
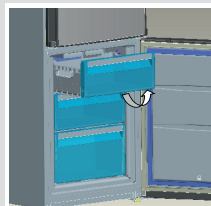
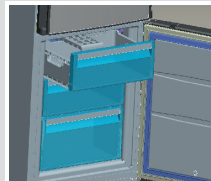

Dispositif de stockage

Vous pouvez ajuster ce compartiment pour qu'il remplisse 3 fonctions différentes.

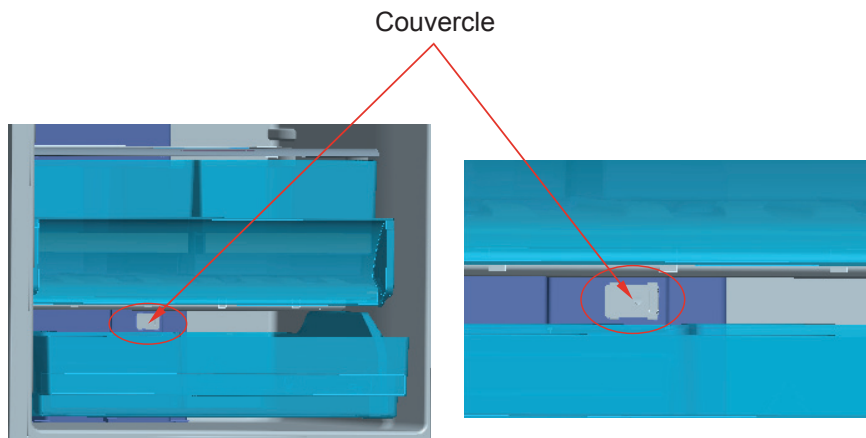

Remarque : Votre réfrigérateur est livré avec un clapet en position ouverte. Le volume et la consommation d'énergie déclarés sont fonction de l'option de refroidissement du produit.

1. À utiliser comme un compartiment où la température est de 0 °C :

Si vous souhaitez que la température à l'intérieur de ce compartiment soit 0°C, vous devez déplacer la partie coulissante (couvercle signalé par une image) de la position fermée à la position ouverte.

2. À utiliser comme un compartiment pour bac à légumes :

Si vous souhaitez utiliser ce compartiment comme bac à légumes, vous devez déplacer la partie coulissante (couvercle signalé par une image) de la position ouverte à la position fermée.

- Bien qu'il soit possible de conserver les denrées à 0°C dans ce compartiment, le fait de garder les aliments dans le compartiment Zone fraîche plutôt que dans le compartiment congélateur ou réfrigérateur permet aux aliments de conserver leur fraîcheur et leur saveur pendant longtemps, tout en préservant leur apparence fraîche. Lorsque le bac de refroidissement est sale, retirez-le et lavez-le avec de l'eau. (L'eau se congèle à 0°C, mais les aliments contenant du sel ou du sucre le deviennent à une température inférieure à celle-ci). En principe, de nombreux utilisateurs recourent au compartiment Zone fraîche pour conserver du poisson frais, légèrement mariné, du riz, etc.

- Tirez la clayette de rafraîchissement vers vous; le couvercle s'ouvre automatiquement.

Évitez de placez les aliments sur le bac lorsque vous voulez fabriquer des glaçons.

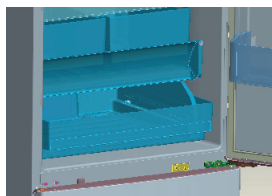

Image 1

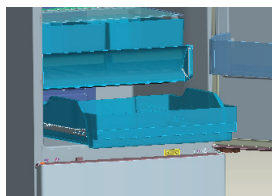

Image 2

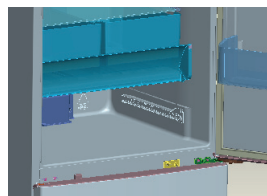

Image 3

Retrait de la clayette de rafraîchissement ;

- Ouvrez entièrement le couvercle. (Image-1)
- Tirez la clayette de rafraîchissement vers vous. (Image-2)
- Tirez les roues de la clayette de rafraîchissement du rail pour enlever. (Image-3)

Les descriptions visuelles et textuelles sur la section des accessoires peuvent varier selon le modèle de votre appareil.

Indicateur de température

Pour vous aider au bon réglage de votre appareil nous avons équipé votre réfrigérateur d'un indicateur de température, celui-ci étant placé dans la zone la plus froide.

Pour la bonne conservation des denrées dans votre réfrigérateur et notamment dans la zone la plus froide, veillez à ce que sur l'indicateur de température le logo « OK » apparaisse. Si « OK » n'apparaît pas, la température est mal réglée.

L'indication « OK » est visible lorsque la température est correctement réglée. La pastille noire devient alors vert foncé, laissant apparaître le « OK » en noir. Celui-ci est difficilement visible si l'indicateur de température est mal éclairé. La bonne lecture est facilitée s'il est correctement éclairé.

A chaque modification du dispositif de réglage de température, attendez la stabilisation de la température à l'intérieur de l'appareil avant de procéder si nécessaire, à un nouveau réglage. Ne modifiez la position du dispositif de réglage de température que progressivement et attendez au moins 12 heures avant de procéder à une nouvelle vérification et à une éventuelle modification.

NOTE: Après chargement de l'appareil de denrées fraîches ou après ouvertures répétées (ou ouverture prolongée) de la porte il est normal que l'inscription « OK » n'apparaisse pas dans l'indicateur de réglage de température. Si l'évaporateur du compartiment réfrigérateur (paroi du fond de l'appareil) se couvre anormalement de givre (appareil trop chargé, température ambiante élevée, ouvertures fréquentes de la porte), réglez le dispositif de réglage de température sur une position inférieure jusqu'à obtenir de nouveau des périodes d'arrêt du compresseur.

Emplacement des denrées

Zone la plus froide

Vous obtiendrez une meilleure conservation de vos aliments si vous les placez dans la zone de froid convenant le mieux à leur nature. La zone la plus froide se situe juste au-dessus du bac à légumes.



Le symbole ci-contre indique l'emplacement de zone la plus froide de votre réfrigérateur

La zone la plus froide du compartiment réfrigérateur est délimitée par les autocollants collés sur le côté gauche de la paroi.

La limite supérieure de la zone la plus froide est indiquée par la base inférieure de l'autocollant (pointe de flèche). La clayette supérieure de la zone la plus froide doit être au même niveau que la pointe de la flèche. La zone la plus froide se situe en-dessous de ce niveau.

Ces clayettes étant amovibles, veillez à ce qu'elles soient toujours au même niveau que ces limites de zone décrites sur les autocollants, afin de garantir les températures dans cette zone.

Chaque type d'aliment a une température de conservation idéale et donc un emplacement précis à respecter.

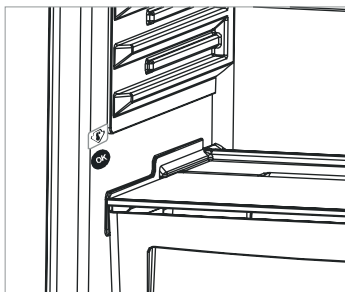

Emplacements	Produits
Clayettes supérieures	Aliments cuits, entremets, et toutes denrées à consommer rapidement.
Zone la plus froide	Viande, volaille, gibier et poissons crus . Temps maximum de conservation : 1 à 2 jours . Fruits frais , charcuterie.
Bac à légumes	Légumes frais, fruits.
Contre-porte	Les balconnets recevront, en bas les bouteilles puis en remontant, les produits de faible volume et d'emploi courant (yaourts, crème fraîche, ...)
	Le beurre, les fromages cuits et les œufs trouveront leur place dans les casiers appropriés.



- **Débranchez l'appareil de la prise de courant avant le nettoyage.**

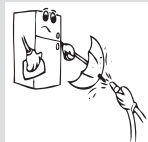

- Ne nettoyez pas l'appareil en y versant de l'eau.



- Les parois internes et externes peuvent être nettoyées avec un tissu doux ou une éponge trempés dans de l'eau chaude savonneuse.



- Nettoyez les accessoires séparément avec de l'eau et du savon. Ne les nettoyez pas au lave-vaisselle

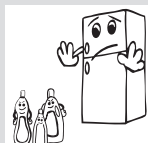
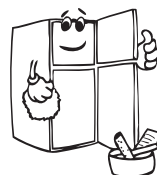

- N'utilisez jamais des produits inflammables, explosifs, ou corrosifs comme le diluant, le gaz, ou l'acide.

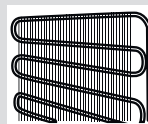

- Vous devez nettoyer le condenseur avec un balai au moins une fois par an afin d'économiser de l'énergie et accroître la productivité.

Pensez à débrancher votre réfrigérateur avant de procéder au nettoyage.

Dégivrage

Le dégivrage complet de votre réfrigérateur se fait automatiquement. L'eau qui se forme au terme du processus de dégivrage passe à travers le point de collecte d'eau, s'écoule à l'intérieur du récipient de vaporisation derrière votre réfrigérateur et s'y évapore seul.

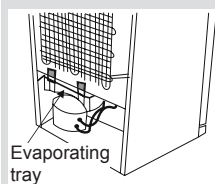

Remplacement du voyant d'éclairage

Veillez contacter le Service agréé le plus proche.

Voyant d'éclairage

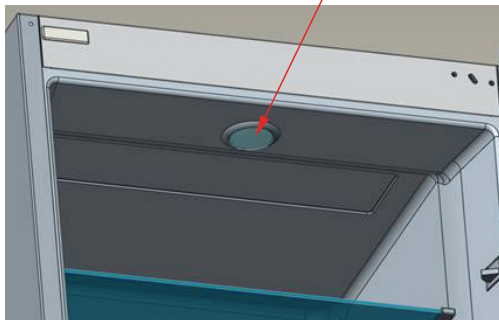

Disposition des denrées dans l'appareil

Compartiment réfrigérateur :

- Pour réduire l'humidité et éviter une augmentation conséquente de gel, ne placez jamais des liquides dans des récipients ouverts à l'intérieur du réfrigérateur. Le gel a tendance à se concentrer dans les parties les plus froides de l'évaporateur et nécessitera, avec le temps, plus de dégivrages fréquents.
- N'introduisez jamais des aliments chauds dans le réfrigérateur. Les aliments chauds doivent d'abord refroidir à la température ambiante et être disposés de manière à ce qu'une circulation adéquate d'air soit assurée à l'intérieur du compartiment.
- Aucun objet introduit dans l'appareil ne doit toucher la paroi arrière au risque de faire en sorte que le gel et les emballages s'y collent. Évitez d'ouvrir la porte du réfrigérateur trop fréquemment.
- Disposez la viande et le poisson nettoyés (emballés dans des paquets ou sachets en plastique) à utiliser le jour suivant ou le surlendemain, dans la section inférieure du compartiment réfrigérateur (au-dessus du bac à légumes) puisque ce compartiment est le plus froid et assurera les meilleures conditions de conservation.
- Vous pouvez mettre les fruits et les légumes dans le bac à légumes sans les emballer.

Certaines recommandations relatives à la disposition et le stockage de vos aliments dans le compartiment de refroidissement, ont été précisées ci-dessous.

Aliment	Durée de conservation	Lieu de conservation
Fruits et légumes	1 semaine	Bac à légumes (sans emballage)
Viande et poisson	2 à 3 jours	Couverts avec des sacs en plastique ou placés dans un compartiment réservé pour la viande (sur la clayette en verre)
Fromage frais	3 à 4 jours	Dans le balconnet de porte
Beurre et margarine	1 semaine	Dans le balconnet de porte
Produit embouteillé, lait et yaourt	Jusqu'à la date de péremption recommandée par le producteur	Dans le porte-bouteilles
Œufs	1 mois	Dans le casier à œufs
Aliments cuits		Sur toutes les clayettes

REMARQUE : Les pommes de terre, les oignons et l'ail ne doivent pas être conservés au réfrigérateur.

Compartiment congélateur

- Le congélateur est utilisé pour la conservation d'aliments congelés ou surgelés pendant des longues périodes de temps et pour la fabrication de glaçons.
- Pour congeler de la viande fraîche, assurez-vous que le maximum de surface possible de la denrée à congeler soit en contact avec la surface de refroidissement.
- Ne placez pas les aliments frais à côté des aliments déjà congelés, car les aliments congelés pourraient se dégeler.
- Avant la congélation d'aliments frais (viandes, poissons et viande hachée), divisez-les en portions utilisables en une fois.
- Une fois l'unité dégivrée, remplacez les denrées dans le congélateur et n'oubliez pas de les consommer le plus tôt possible.
- Ne placez jamais des aliments chauds dans le congélateur (non recommandé).
- Pour le stockage des aliments surgelés; les instructions mentionnées sur l'emballage des aliments surgelés doivent toujours être respectées à la lettre et si aucune information n'est marquée, ne stockez pas les aliments pendant plus de 3 mois à compter de la date d'achat.
- Lorsque vous achetez les aliments surgelés, assurez-vous qu'ils ont été surgelés à une température adéquate et que l'emballage est intact.
- Les aliments surgelés doivent être transportés dans des récipients appropriés afin de maintenir leur qualité et doivent être introduits dans le compartiment de congélation de l'appareil dans les meilleurs délais possible.
- Si un emballage d'aliments surgelés montre des signes d'humidité et de gonflement anormal, il est probable que celui-ci a été conservé précédemment à une température inadéquate et que le contenu est détérioré.
- La durée de conservation des aliments surgelés dépend de la température ambiante, du réglage du thermostat, de la fréquence d'ouverture de la porte, du type d'aliment et du temps requis pour acheminer le produit du magasin à votre domicile. Il est conseillé de toujours respecter les consignes figurant sur l'emballage et de ne jamais excéder la durée de conservation maximale indiquée.

N.B: si vous voulez encore ouvrir immédiatement la porte du congélateur après l'avoir fermée, ce ne sera pas facile pour vous. Ce problème est tout à fait normal! Après avoir satisfait les conditions d'équilibre, la porte pourra s'ouvrir à nouveau.

Remarque importante :

- *Les aliments décongelés doivent être cuits comme des aliments frais. Ils ne doivent jamais être recongelés s'ils n'ont pas été cuits après avoir été décongelés.*
- Le goût de certaines épices que l'on retrouve dans les plats cuisinés (anis, basilic , vinaigre, épices variées, gingembre, ail, oignon, moutarde, thym, marjolaine, poivre noir, etc.) change et devient plus fort quand ils sont conservés pendant une longue période de temps. Par conséquent, une petite quantité d'épices doit être ajoutée aux aliments congelés ou l'épice désirée doit être ajoutée après que les aliments ont été décongelés.
- La période de conservation des aliments est fonction de l'huile utilisée. Les huiles appropriées sont la margarine, l'huile d'olive et le beurre. Parmi les huiles inappropriées on peut citer l'huile d'arachide.
- Les aliments sous forme liquide doivent être congelés dans des gobelets en plastique et les autres aliments gelés dans des sacs en plastique.

Quelques recommandations ont été indiquées dans les pages 33, 34, 35, 36 pour le rangement et la conservation de vos denrées alimentaires dans le compartiment surgélateur.

Poisson et viande	Préparation	Durée de conservation (mois)	Temps de décongélation à température ambiante -heures-
Bifteck	Emballés pour congélation par portions plus maniables	6-10	1-2
Viande d'agneau	Emballés pour congélation par portions plus maniables	6-8	1-2
Rôti de veau	Emballés pour congélation par portions plus maniables	6-10	1-2
Cubes de veau	En petits morceaux	6-10	1-2
Cubes de mouton	En morceaux	4-8	2-3
Viande hachée	En portions maniables, emballée sans être épicée	1-3	2-3
Abats (morceaux)	En morceaux	1-3	1-2
Saucisse / Salami	Doivent être emballés même s'ils sont enrobés		Jusqu'à ce qu'ils soient décongelés
Poulet et dinde	Emballés pour congélation par portions plus maniables	7-8	10-12
Oie / canard	Emballés pour congélation par portions plus maniables	4-8	10
Cerf - Lapin - Sanglier	Portions de 2.5 kg et sans os	9-12	10-12
Poissons d'eau douce (truite, carpe, brochet, Chat)	Ils doivent être lavés et séchés après avoir été bien écaillés et nettoyés à l'intérieur ; les parties telles que la queue et la tête doivent être coupées si nécessaire.	2	Jusqu'à ce qu'ils soient bien décongelés
Poissons maigres (loup de mer, turbot, sole)		4-8	Jusqu'à ce qu'ils soient bien décongelés
Poissons gras (bonite, maquereau, poisson bleu, anchois)		2-4	Jusqu'à ce qu'ils soient bien décongelés

Crustacées	Nettoyés et mis dans des sacs	4-6	Jusqu'à ce qu'ils soient bien décongelés
Caviar	Dans son emballage, dans une boîte en aluminium ou en plastique	2-3	Jusqu'à ce qu'ils soient bien décongelés
Escargots	Dans de l'eau salée, dans une boîte en aluminium ou en plastique	3	Jusqu'à ce qu'ils soient bien décongelés

Fruits et légumes	Préparation	Durée de conservation (mois)	Temps de décongélation à température ambiante -heures-
Chou-fleur	Enlever les feuilles, diviser le noyau en plusieurs parties et le laisser tremper dans de l'eau contenant une petite quantité de citron	10 - 12	Il peut être utilisé sous forme congelée
Haricots verts	Laver et couper en petits morceaux.	10 - 13	Il peut être utilisé sous forme congelée
Petits-pois	Décortiquer et laver	12	Il peut être utilisé sous forme congelée
Champignons et asperges	Laver et couper en petits morceaux.	6 - 9	Il peut être utilisé sous forme congelée
Chou	Doit être nettoyé	6 - 8	2
Aubergine	Les couper en morceaux de 2 cm après lavage	10 - 12	Plaques séparées les unes des autres
Maïs	Le nettoyer et l'emballer avec son épi ou en grains	12	Il peut être utilisé sous forme congelée
Carottes	Nettoyer et couper en tranches	12	Il peut être utilisé sous forme congelée

Piment	Retirer la tige, diviser en deux et séparer les graines	8 - 10	Il peut être utilisé sous forme congelée
Épinard	Lavé	6 - 9	2
Pomme et avocat	Les découper en enlevant leur croûte	8 - 10	(Dans le congélateur) 5
Abricot et pêche	Les diviser en deux et retirer les graines	4 - 6	(Dans le congélateur) 4
Fraise et framboise	Les laver et les nettoyer	8 - 12	2
Fruits cuits	À l'intérieur d'une tasse avec 10 % de sucre ajouté	12	4
Prunes, cerises, cerises acides	Les laver et en retirer les tiges	8 - 12	5 - 7

Produits laitiers et pâtisseries		Préparation	Durée de conservation (mois)	Conditions de conservation	
Lait conditionné (homogénéisé)		Dans son emballage	2 - 3	Lait homogénéisé uniquement	
Fromage (excepté le fromage blanc)		Sous la forme de tranches	6 - 8	Ils peuvent être laissés dans leurs emballages d'origine pour une conservation de courte durée. Ils doivent également être enveloppés dans des sacs en plastique pour une conservation à long terme.	
Beurre, margarine		Dans son emballage	6		
Œufs (*)	Blanc d'œuf		10 - 12	30 grammes du mélange équivalent à un jaune d'œuf.	Dans une boîte fermée
	Mélange d'œuf (Blanc – jaune)	Après l'avoir très bien battu, une pincée de sel ou de sucre est ajoutée pour l'empêcher de devenir trop épais.	10	50 grammes du mélange équivalent à un jaune d'œuf.	
	Jaune d'œuf	Après l'avoir très bien battu, une pincée de sel ou de sucre est ajoutée pour l'empêcher de devenir trop épais.	8 - 10	20 grammes du mélange équivalent à un jaune d'œuf.	

(*) *L'œuf ne doit pas être congelé avec sa coquille. Le blanc et le jaune de l'œuf doivent être congelés séparément sauf s'ils ont été mélangés.*

	Durée de conservation (mois)	Temps de décongélation à température ambiante (heure)	Temps de dégivrage au four (minutes)
Pain	4 - 6	2 - 3	4-5 (220-225 °C)
Biscuits	3 - 6	1 - 1,5	5-8 (190-200 °C)
Pâté en croûte	1 - 3	2 - 3	5-10 (200-225 °C)
Tarte	1 - 1,5	3 - 4	5-8 (190-200 °C)
Pâte filo	2 - 3	1 - 1,5	5-8 (190-200 °C)
Pizza	2 - 3	2 - 4	15-20 (200 °C)

- L'emballage original de l'appareil et sa mousse peuvent être conservés pour une utilisation ultérieure (en option).
- Lors du transport de l'appareil, celui-ci doit être attaché à l'aide d'un large ruban ou d'une corde solide. Les règles mentionnées sur l'emballage doivent être respectées à chaque fois que l'appareil est déplacé.
- Avant de transporter ou de changer la position d'installation, tous les objets mobiles (étagères, accessoires, bac à légumes) doivent être retirés du dispositif ou fixés à l'aide de ruban adhésif pour ne pas bouger ou être endommagés.

Transportez votre réfrigérateur en position verticale.

Repositionner la porte

- Il n'est pas possible de changer le sens d'ouverture de la porte de votre réfrigérateur, lorsque les poignées sont installées à partir de la surface avant de la porte.
- Toutefois, il est possible de modifier le sens d'ouverture de la porte sur les modèles sans poignée.
- Si le sens d'ouverture de porte de votre réfrigérateur peut être changé, vous devez contacter le service approprié le plus proche pour les travaux.

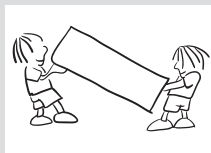

Lire les avertissements ;

Lorsque la température des compartiments réfrigérateur et congélateur atteint des niveaux inappropriés ou en cas de problème survenu dans l'appareil, votre réfrigérateur vous le signale aussitôt. Les codes d'avertissement figurent sur les indicateurs du congélateur et du réfrigérateur.

TYPE D'ERREUR	TYPE D'ERREUR	CAUSE	SOLUTION
SR	Avertissement de panne	Une ou plusieurs pièces sont défectueuses ou le processus de réfrigération ne fonctionne pas bien	Prenez contact le plus rapidement possible avec un service d'entretien.
LV	Avertissement tension basse	Quand le voltage de l'alimentation tombe à 170 V ou moins, l'appareil se met en mode d'attente	Ce n'est pas un dysfonctionnement. Ceci évite d'endommager le compresseur. Cet avertissement disparaîtra une fois que la tension a obtenu le niveau requis.

Si votre réfrigérateur ne fonctionne pas ;

- Y a-t-il coupure de courant ?
- La fiche a-t-elle été bien branchée dans la prise?
- Le fusible de la prise sur laquelle la fiche est branchée ou le fusible principal a-t-il explosé?
- La prise est-elle endommagée? Pour vérifier, branchez votre réfrigérateur à une prise pour voir si tout fonctionne normalement.

Avertissements des commandes ;

Si les températures des compartiments de réfrigération et de congélation ne sont pas définies dans les niveaux appropriés, ou si l'appareil connaît un problème, votre réfrigérateur vous préviendra. Les codes d'avertissement apparaissent sur les écrans de réglage des compartiments congélateur et réfrigérateur.

Si votre réfrigérateur émet des bruits ;**Bruits normaux****Bruit de craquement (craquement des glaces) :**

- Ce bruit se fait entendre pendant le processus de dégivrage automatique.

- Une fois que l'appareil a été refroidi et chauffé (expansions dans le matériel de l'appareil).

Petit bruit de craquement: Bruit entendu quand le thermostat active ou désactive le compresseur.

Bruit du compresseur: C'est le bruit normal du moteur. Le bruit signifie que le compresseur fonctionne normalement. Étant donné que le compresseur commence à peine à fonctionner, il peut dans un premier temps émettre des bruits pendant quelque temps.

Bruits de bouillonnement et de gazouillement: Ce bruit se fait entendre lorsque le liquide du réfrigérant s'écoule à travers les tuyaux à l'intérieur du système.

Bruit d'écoulement d'eau: Bruit d'écoulement normal de l'eau dans le récipient d'évaporation pendant le processus de dégivrage. Ce son peut être entendu pendant le processus de dégivrage qui se fait à l'intérieur de l'appareil.

Bruit produit par l'eau: C'est le bruit normal du ventilateur. Ce bruit peut se faire entendre à cause de la circulation de l'air dans les réfrigérateurs avec technologie sans givre à mesure que le système fonctionne normalement.

Si les bords de la carrosserie du réfrigérateur en contact avec le joint de la porte sont chauds;

En été notamment (dans des climats chauds), les surfaces qui sont en contact avec le joint du réfrigérateur peuvent être chaudes pendant le fonctionnement du compresseur. Ce phénomène est tout à fait normal.

En cas d'humidification dans les parties internes de votre réfrigérateur;

- L'aliment a-t-il été bien emballé? Les gobelets ont-ils été bien séchés avant leur introduction dans le réfrigérateur?
- Les portes du réfrigérateur sont-elles ouvertes trop souvent? Lorsque vous ouvrez la porte du réfrigérateur, l'humidité de l'air qui se trouve dans la pièce pénètre dans l'appareil. Si le niveau d'humidité de la pièce est particulièrement élevé, plus la porte est ouverte, plus vite l'humidification se produira.
- Il est tout à fait normal que des gouttes se forment sur la paroi arrière suite au processus de dégivrage automatique. (Dans les modèles statiques)

Si les portes ne s'ouvrent et ne se ferment pas bien :

- Les emballages de denrées empêchent-ils les portes de se fermer?

- Les balconnets de porte, les clayettes et les étagères sont-ils bien placés?
- Les joints de porte sont-ils défectueux ou usagés?
- Votre réfrigérateur repose-t-il sur un sol plat?

REMARQUES IMPORTANTES :

- La fonction de protection du compresseur sera activée après une coupure électrique soudaine ou après le débranchement de l'appareil, parce que le gaz contenu dans le système de refroidissement n'est pas encore stabilisé. Votre réfrigérateur démarrera dans 5 minutes, vous n'avez pas à vous inquiéter.
- Débranchez votre réfrigérateur si vous ne comptez pas l'utiliser pendant longtemps (pendant les vacances d'été par exemple). Nettoyez votre réfrigérateur conformément aux consignes données dans la section 4 et laissez la porte ouverte pour éviter l'humidification et la formation de mauvaises odeurs.
- Si vous respectez toutes les consignes ci-dessus et que le problème persiste toutefois, veuillez contacter votre service agréé le plus proche.
- L'appareil que vous venez d'acquérir a été fabriqué pour être utilisé dans un cadre domestique et ne peut servir qu'à cette fin. Il ne saurait être adapté à des fins commerciales ou autres. Si le consommateur utilise l'appareil d'une manière qui n'est pas conforme à ces caractéristiques, nous soulignons que le producteur et le distributeur ne seront pas responsables pour toute réparation et panne pendant la période de garantie.

- 1– Installez l'appareil dans un compartiment froid et bien aéré. Toutefois, il ne doit pas être placé en plein soleil ou à proximité d'une source de chaleur (radiateur, plaque, etc.). Dans le cas contraire, utilisez une plaque d'isolation.
- 2– Laissez les aliments et les boissons chaudes refroidir hors de l'appareil.
- 3– Après avoir décongelé les aliments, placez-les dans le compartiment réfrigérateur. La basse température des aliments congelés permet de refroidir le compartiment réfrigérateur lors du dégivrage. L'énergie est ainsi économisée. L'énergie est gaspillée lorsque les aliments sont retirés de l'appareil.
- 4– Les boissons et les soupes doivent être couvertes lorsqu'elles sont disposées dans l'appareil. Dans le cas contraire, l'humidité augmente dans l'appareil. Par conséquent, le temps de fonctionnement s'allonge. Les boissons et des soupes doivent également être couvertes pour en préserver le goût et l'odeur.
- 5– Lorsque vous disposez les aliments et les boissons dans l'appareil, ouvrez la porte aussi brièvement que possible.
- 6– Gardez fermés les couvercles de tous les compartiments à température différente dans l'appareil (bac à légumes, refroidisseur, etc.).
- 7– Le joint de porte doit être propre et souple. Remplacez les joints en cas d'usure.

SPÉCIFICATIONS TECHNIQUES

FICHE RELATIVE AU PRODUIT	
Marque	SINGER
Modèle	NEIGE-330-NF-IX
Catégorie du produit	7
Classe énergétique	A+
Consommation énergétique	0,888 kW / 24h 324 kW / an
Totalité du volume brut	368 l
Volume total net	330 l
Volume brut du réfrigérateur	267 l
Volume net du réfrigérateur	258 l
Volume brut du congélateur	101 l
Volume net du congélateur	72 l
Classement par étoile	***
Temps de montée de la température	780 Min.
Système de réfrigération	Froid ventilé
Capacité de Congélation	10 kg / 24h
Classe climatique	T/N (16°C-43°C)
Emissions de bruits	44 dB (A)
Dimensions du produit (L x P x H)	595 x 633 x 2015
Alimentation	115 W
Tension et fréquence	220-240V / 50Hz.
Gaz frigorigène	R600a
Quantité du gaz frigorigène	60 gr

Informations relatives à la conformité

- Cet appareil est conçu pour être utilisé à une température ambiante comprise entre 16°C - 43°C.
- L'appareil est conçu en conformité avec les normes IEC60335-1 / IEC60335-2-24, 2004/108/CE.



SINGER FRANCE SAS
27/31 Rue d'Arras
92022 NANTERRE Cedex

Durée de disponibilité des pièces détachées fonctionnelles:
6 ans, à partir de la date de fabrication du produit.

52 166704